

PROCEDIMIENTOS PARA LA INSTALACION DE CONTOURS

Uniendo el Contours del Adorno del Borde Decorativo.

Después que las Monturas de Bloque de Material Esponjoso son unidas, enganche la parte inferior del Contours del Adorno del Borde Decorativo a la montura de bloque de material esponjoso (Figura 3.4) y rote el Contours del adorno del Borde Decorativo para arriba y asegúrelo en el lugar (Figura 3.5). Luego, instale los correspondientes paneles internos de Metales de Corporación ALSCO insertándolo un lado del panel interno completamente dentro de la pre-construida J-canal en la parte superior del Contours del Adorno del Borde Decorativo (Figura 3.6) y clavando el otro extremo al panel interno de la parte inferior del tablero de cinta plana usando clavos de aluminio (Figura 3.7) Cubra el tablero de cinta plana con los correspondientes pre-fabricados Metales de Corporación ALSCO de cinta plana.

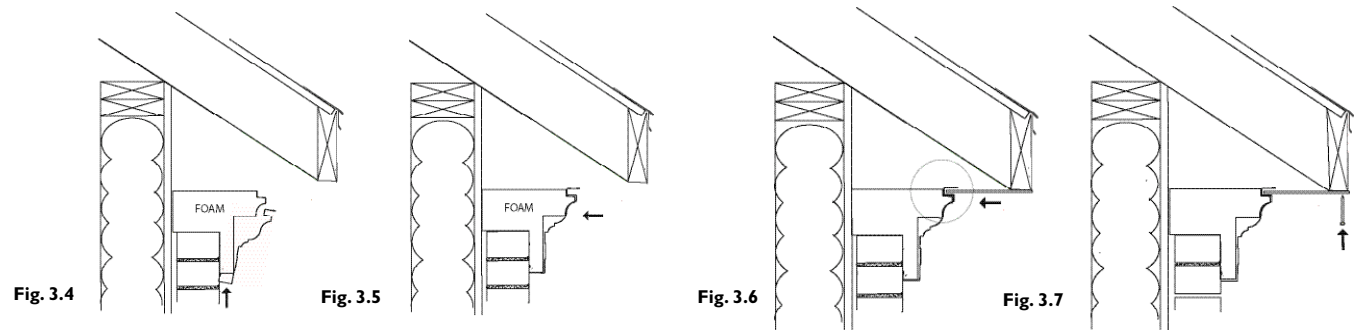

Los mismos procedimientos de arriba deberán ser utilizados para instalar los Contours del Adorno del Borde decorativo con pre-instalado bolsa de ladrillo sobre la piedra.

INSTRUCCIONES ESPECIALES PARA EL CONTOURS DEL ADORNO DEL BODE DECORATIVO.

Crear un angulamiento de 90 grados y superponer los Contours del Adorno del Borde Decorativo puede realizarse con una poca práctica y utilizando las correctas herramientas y siguiendo estas instrucciones. Una sierra de 12 pulgadas de desligación diagonal con soporte de balance es necesario para obtener cortes diagonales de calidad. **IMPORANTE: TODO EL TIEMPO CORTE LOS CONTOURS DEL ADORNO DEL BORDE DECORATIVO CON LA SOPORTADOR PARA MATERIALES ESPONJOSOS.** Una pieza de la Montura nivelada de la montura es proveída como ayuda de cortar con la configuración de la Bolsa de Ladrillo.

SUPERPONIENDO EL CONTOURS DEL ADORNO DEL BORDE DECORATIVO

Sobreponer las piezas de el Contours del Adorno del Borde Decorativo cortando 1 pulgada de ambos canales, superior e inferior de la pieza que va a ser sobrepuesta. Si es necesario un pequeño trozo de material esponjoso podría ser insertada detrás del panel sobrepuesto entre el material esponjoso y el adorno para crear un mejor sobrepuesto. **NOTA:** Todo el tiempo plegue desde la "línea de sobrepaso". Para permitir una expansión y contracción no masille las uniones de plegue.

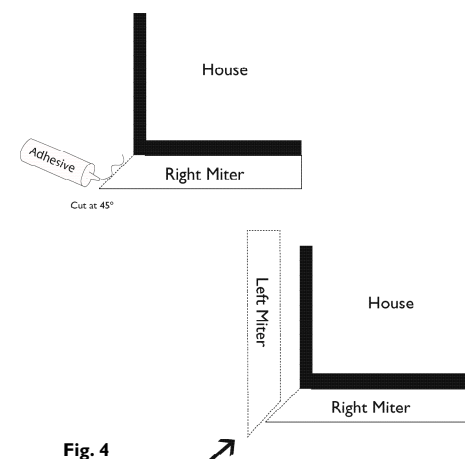

Fig. 4

ANGULO EXTERIOR DE 90 GRADOS

Para hacer un ángulo exterior de 90 grados, posiciones la sierra de 12 pulgadas de desligación diagonal a 45 grados. Posicione el Contours del adorno del Borde Decorativo en la cama de la sierra, derecha, nivelada y soportada en ambos finales. Haga un corte por cada mitad del ángulo exterior, aplique adhesivo a la Montura de bloque de material esponjoso dentro del ángulo de 90 grados. Instale el material esponjoso de 90 grados o ambos en la parte delantera y lados de la ubicación deseada usando los procedimientos adecuados de instalación, como apropiados, así como son mostrados antes para La Montadura Nivelada, J-Canal y Bolsa de Ladrillo. Después de que la Montura de Bloque de Material esponjoso es unido, enganche la parte de abajo de el Contours del adorno del Borde Decorativo mirando al frente de la casa a la Montura de bloque de material esponjoso, permitiendo a este adorno extenderse 1/16 pulgadas sobre el final del material esponjoso sobre el ángulo de 90 grados, y luego rotar el Contours del Adorno del Borde Decorativo hacia arriba y encajarlo en su lugar (Figura 4) Ahora instale el adorno de lado deslizando el Contours del Adorno del Borde Decorativo sobre el material esponjoso hasta que toque el interior de adorno delantero. Finalmente aplique una capa delgada de sellado a la extensión de 1/16 pulgadas para sellar la unión de 90 grados. **NOTA:** Dejando el adorno delantero un poquito largo permitirá a la capa de masilla y producir una mejor apariencia de terminado.

ANGULO INTERNO DE 90 GRADOS

Para hacer un ángulo interno de 90 grados es necesario angular solo la pieza del Contours del Adorno del Borde Decorativo. Sobre un lado de ángulo interno, instale un corte recto al material esponjoso, corneandolo completamente dentro del ángulo. Prepare la sierra de 12 pulgadas de desligación diagonal a 54 grados. Ponga el contorno del adorno del Borde Decorativo en la cama de la sierra, derecha, nivelada y soportada en ambos lados. Corte el ángulo interno a unos 45 grados usando tijeras corta metal, remueva el punto del J-Canal de el agujero del ángulo de 90 grados para permitir la parte trasera encaje completamente en el ángulo. Junte el bloque de montura del material esponjoso de 90 grados a la pared adyacente. El material esponjoso corneará solo a la parte superior del borde decorativo en la otra pared, dejando una abertura. Esto es aceptable... no es necesario luchar con el material esponjoso para que encaje en la esquina. Luego, deslice el ángulo de 90 grados del Contorno de adorno del Borde Decorativo sobre el lado del material esponjoso hasta que toque la cada del adorno adyacente. Selle con masilla el ángulo interior como sea necesario para terminar (Figura 5).

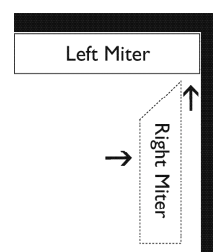

Fig. 5

ALSCO Metals Corporation 3101 Poplarwood Ct., Suite 200 Raleigh, NC 27604 www.alscometals.com

Copyright © 2005 ALSCO Metals Corporation. ALSCO Metals Corporation reserves the right at it's option, without liability to change, and/or delete products or colors at any time without notice.

CONINFRS-00-0405

Los productos arquitectónicos decorativos de detalles de contornos hechos por la Corporación de Metales ALSCO® han sido designados para ser instalados sobre una variedad de superficies de exterior. Una instalación profesional es recomendada. Con las herramientas e instrucciones apropiadas, los contratistas de detalles (trim) de exterior, instaladores de apartaderos (siding) o carpinteros pueden realizar una instalación profesional. Para un mejor resultado en la instalación siga las instrucciones de ALSCO.

IMPORTANTE: LEA TODAS LAS INSTRUCCIONES ANTES DE COMENZAR CON LA INSTALACION: Cuando utilice herramientas eléctricas o otro tipo de herramienta o equipo, siempre lea las advertencias aplicables y siga las instrucciones de seguridad. ALSCO recomienda que usted siempre use una máscara para el polvo y protección para los ojos y manos para prevenir accidentes cuando se esta fabricando e instalando los materiales de construcción de ALSCO.

INSTALACION DEL CONTORNO NIVELADO DEL ADORNO DEL BORDE DECORATIVO, BOLSA DEL APARTADERO Y BOLSA DE LADRILLO

Equipos y Herramientas: Herramientas normales de aplicación de los apartaderos (siding) y un sierra de 12 pulgadas de desligación diagonal de metal no ferroso u otro tipo adecuado de dentadura en la cuchilla, son todos los requisitos para instalar los Contornos del Adorno del Borde Decorativo. Una cierra de mano es necesaria para cortar la Montura de Bloque de Material Esponjoso de la bolsa de ladrillo.

Materiales Adicionales Requeridos: Para montar la Montura de bloque de material esponjoso use adhesivos de base de silicón o poliuretano, como pegamentos OSI HM-270 o el OSI PL Premium. Para sellar uniones use un sellador de base de silicón o base de acrílico uretano, así como sellador de silicón OSI HM-270 o el OSI H2U. Una Espiga de sumersión en caliente y galvanizada de 16 centavos o clavos de 3 pulgadas de sumersión caliente y galvanizado o espiga canalizada de 8 pulgadas de para la configuración para la bolsa del ladrillo.

IMPORTANTE: NO USE ADESIVOS DE CONTRUCCION COMUNES DE BASE DE PETROLEO, COMO CLAVOS DE LIQUIDO YA QUE ESOS PRODUCTOS DAÑARAN Y PERFORARAN EL MATERIAL ESPONJOSO, PREVIENIENDO UN ADECUADO PEGAMIENTO.

Los Accesorios de ALSCO: Piezas de ángulo prefabricadas para dentro y fuera, tapas de sellado universales, pintura de pintado final que hace combinación con la goma para sellar H2U, todas estas están disponibles por parte de ALSCO.

Instrucciones Generales: Los Contours del adorno del Borde Decorativo usan piezas de material esponjoso pendientes en el sistema de bloques montados que eliminan todos los clavos a través del borde decorativo de metal. **NO CLAVE** la porción de metal del borde decorativo. Para instalar el Contours del Adorno del Borde Decorativo, primero determine cual Montura de Bloque de Material Esponjoso es necesario para una correcta instalación (Montura Nivelada, Bolsa del apartadero o Bolsa de ladrillo, cada uno será discutido luego). El método recomendado para cortar los Contours del adorno del Borde Decorativo es utilizando una sierra de 12 pulgadas de desligación diagonal con dientes de meta no ferroso, o cualquier otra adecuada hoja de cuchilla. **TODO EL TIEMPO CORTE LOS CONTOURS** de el Contours del Adorno del Borde Decorativo con la montura de bloque de material esponjoso en su lugar. Cuando este cortando la configuración de la bolsa de ladrillo, use la montura nivelada de la montra de bloque de material esponjoso incluido con los materiales de ayuda para el cortado. El Contorno de adorno de borde decorativo tambien presenta nuestro protector patentado (Zip-Shield), una capa protectora que mantiene la superficie y pintura limpia y seca. El protector (Zip-Shield) se puede remover facilmen te jalando el plastico de un extremo hacia el otro, esto debe de hacerse una vez que la instalacion sea completada.

El Contours del Adorno del Borde Decorativo tiene un área ajustable en la parte interna del recipiente del J-canal que es pre-determinada a aceptar moldes de _ pulgadas de aluminio ancho o partes internas de vinyl. Podría ser ajustado para aceptar partes internas que son de delgadas o gruesas teniendo cuidado en cerrar o abrir para arriba el J-canal con tus manos antes de instalarlo.

Orden de la Instalación: Haga una marca en la pared de la casa a cada final de el nivel de la parte de abajo del tablero del salpicadero y dibuje una línea con una tiza de yeso. Siguiendo con las instrucciones adjuntadas en la sección aplicable en la parte de abajo, instale la Montura de Bloque de Material Esponjoso incluso con la tiza de yeso, la línea que marque se hará alrededor de las esquinas, siempre instale esquinas prefabricadas antes de instalar las piezas rectas del bloque de montura. **NOTA:** Para mejor resultados, las partes salientes deberán mirar hacia fuera de las líneas comunes de observación como puertas y caminos de entrada para cochas esto cuando sea posible.

Piezas de esquina prefabricadas para interior y exterior están disponibles para los Contours del Adorno del Borde Decorativo. Sin embargo los Contours del Adorno del Borde Decorativo pueden ser unidos para crear una esquina de afuera y adentro, o unir en compartimiento para crear una esquina de 12 pulgadas de un compuesto para aserrar. Mire las instrucciones especiales abajo sobre las uniones y superposiciones

Las prefabricadas Tapas de sellado universales están disponibles para el acabado de detalle de los extremos de los Contours del Adorno del Borde Decorativo Sin embargo, usted puede crear Tapas de sellado trazando los márgenes del Contours un poquito mas largos (1/16 pulgadas) sobre una pieza que corresponda al rollo del adorno y cortando la línea con una cuchilla de metal o un cuchillo multiusos. **NOTA:** Hacer las Tapas de sellad un poquito mas largas que le permitirán que cuando masille tenga la apariencia de terminado y produzca una mejor impresión.

⚠️ ADVERTENCIA ⚠️

ESTE PRODUCTO INCLUYE POLIESTIRENO EXPANDIDO (EPS), O ESPUMAJO DE LA MONTADURA DEL BLOQUE, COMO COMPONENTES. EL (EPS) MODIFICADO, ASI COMO CUALQUIER OTRO TIPO DE ESPUMA PLASTICA ES INFLAMABLE. NO EXPONGA EL EPS DIRECTAMENTE AL FUEGO O A CUALQUIR OTRO TIPO DE ALTA TEMPERATURA, YA SEA DIRECTA O INDIRECTAMENTE ASI COMO, OPERACIONES DE COMBUSTION, SOLDADURA, CIGARRILLOS ENCENDIDOS O ESPACIOS DEL CALEFACTOR. O DIRECTAMENTE A LAMPARAS O LUMBRES, CUANDO SE ESTA QUEMANDO, EL EPS CONSUME OXIGENO, EXPULSANDO UN CALOR MUY INTENSO Y MUCHO HUMO Y GASES TOXICOS DAÑINOS COMO MONOXIDO DE CARBON Y DIOXIDO DE CARBON. NO USE, NO INSTALE O ALMACENE EPS A EXCEPCIÓN DE QUE CUMPLA EXTRICAMENTE CON LOS CODIGOS DE BOCA, ICBO, SBCCI, IBC O NFPA 5000, ASI COMO LAS LEYES Y ORDENANZAS RELACIONADAS CON INCENDIOS. EL NO CUMPLIR CON ESTAS NORMAS /LEYES PODRAN INCREMENTAR LOS RIEZGOS DE INCENICIO Y EN DAÑOS PERSONALES Y DE PROPIEDAD, POR HUMOS, LLAMAS O AGUA.

INSTALACION DEL CONTOURS NIVELADOS DEL BORDE DECORATIVO SOBRE EL LADRILLO, PIEDRA O ESTUCO

Uniendo la montura del Borde decorativo

aplique una 1/4 pulgada a 3/8 de pulgada de adhesivo de espuma a la montura del borde decorativo como muestra la figura 1.1. Después de hacer la línea de la masilla (vea el orden de la instalación en la página 1), deberá alinear el ángulo superior de la montura del bloque del material espumoso con la línea de la masilla y presiónela firmemente contra el lado de la casa (Figura 1.2) Mientras mantiene el bloque de montura en su lugar, clave la Montura nivelada de la montura de bloque de material esponjoso a la parte exterior de el marco la bolsa de ladrillo usando clavos de techo galvanizados de resistencia a altas temperaturas de tres (3) pulgadas o espigas de resistencia a altas temperaturas de 16 peniques.(Figura 1.3) Los clavos deberán ser puestos no más de 16 a 24 pulgadas aparte y deberán penetrar al mínimo unas _ pulgadas dentro de la madera sólida o pulgada dentro de la madera contrachapada o OSB. Generalmente no es necesario mas materiales de encuadre (framing) como los Contours nivelados del borde decorativo cubren las partes expuestas de la bolsa de ladrillo.

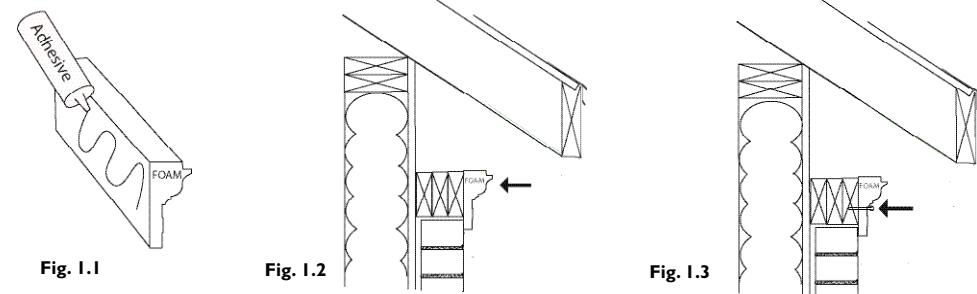

Pegando los Contours del Adorno del Borde Decorativo

Después de que la montura del bloque de material esponjoso son unidos, enganche la parte baja de el Contours del Adorno del Borde Decorativo a la Montura de bloque de material esponjoso (Figura 1.4) y rote hacia arriba el Contours del Adorno del Borde Decorativo y asegúrelo en esa posición. Luego, instale los correspondientes Paneles ALSCO de parte interna de Metales de Corporación insertando el final del panel interno completamente al J-Canal pre-fabricado en la parte alta del Contours del adorno del Borde Decorativo (Figura 1.6) y clavando el otro final del panel interno a la parte de debajo del tablero de cinta plana usando clavos de aluminio (Figura 1.7). Cubrir el Tablero de cinta plana con los correspondientes pre-fabricados Metales de Corporación ALSCO de cinta plana. Los mismos procedimientos de arriba deberán ser utilizados para instalar los Contours del Adorno del Borde Decorativo sobre la piedra o estuco.

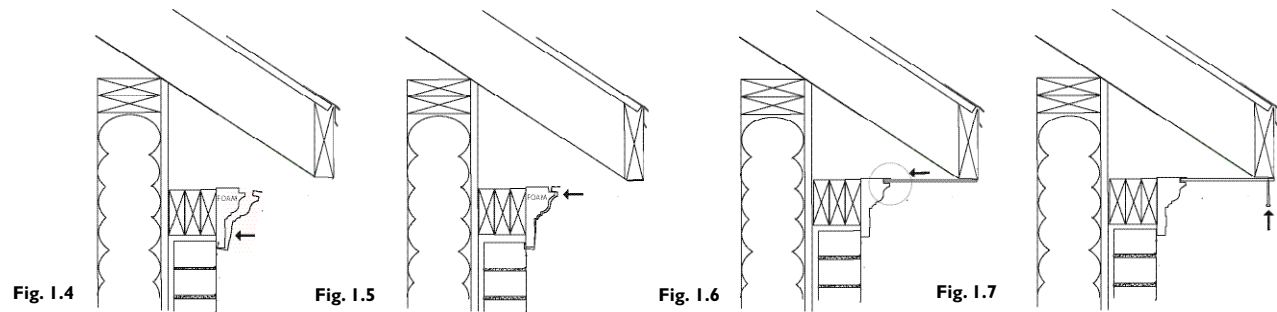

INSTALACION DEL CONTOURS NIVELADO DEL BOLSA DEL APARTADERO DEL BORDE DECORATIVO CON TODOS LOS TIPOS DE APARTADEROS (VINIL, ALUMINIO O ALEACIONES)

El Contours nivelado del J-canal del Borde Decorativo tiene un interruptor automático que provee un compartimiento construido que elimina los J-Canales o Adornos de final a la parte superior de la pared donde se junta con el tablero del adorno.

Instale el apartadero (siding), por recomendaciones del fabricante, arriba del punto donde el interruptor del Contours nivelado del Bolsa del apartadero cubrirá el ángulo superior o la parte superior del apartadero (siding) (Figura 2.0).

Uniendo la Montura de Bloque de Material Esponjoso

Aplice pulgadas a 3/8 pulgadas de adhesivo a la Montura de bloque de material esponjoso como muestra en la Figura 2.1. Después dibuje una línea con tiza (Mire el orden de instalación en la página 1) alinee la parte superior del ángulo de la Montadura de Bloque de material esponjoso con la línea hecha de tiza (mire el orden de instalación en la página 1) y presione firmemente contra el lado de la casa (Figura 2.2). Mientras mantiene el bloque de montura en su lugar, clave el J-canal de la montura de bloque de material esponjoso al lado de afuera de la casa usando clavos de techo galvanizados de sumerción caliente o espigas galvanizadas de 16 peniques de sumerción caliente (Figura 2.3) Los clavos deberán estar localizados no mas de 16 a 24 pulgadas aparte y deberán de penetrar un mínimo de _ pulgadas dentro de la madera sólida o pulgadas dentro de la madera contrachapada o OSB.

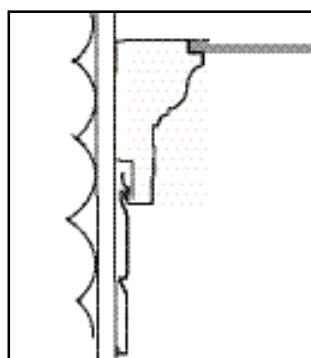

Fig. 2.0

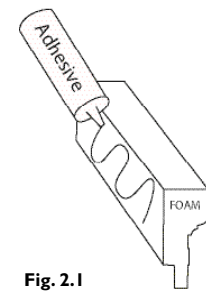

Fig. 2.1

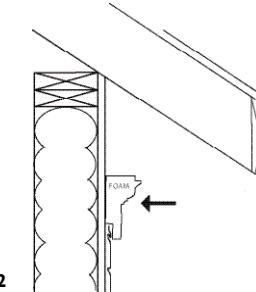

Fig. 2.2

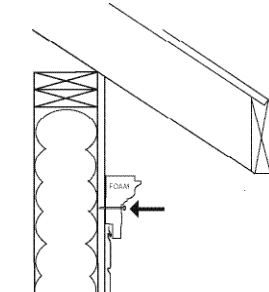

Fig. 2.3

Pegando los Contours del Adorno del Borde Decorativo

Después de que la montura de bloque de material esponjoso son pegados, enganche la parte inferior de el Contours del Adorno del Borde Decorativo a la Montura de bloque de material esponjoso (Figura 2.4) y rote el Contours del Adorno del Borde Decorativo hacia arriba, cerrándolo en el lugar. Luego, instale los correspondientes Paneles internos de los Metales de Corporación ALSCO insertando el final del panel interno completamente dentro del pre-contruido J-Canal en la parte superior del Contours del Adorno del Borde Decorativo (Figura 2.6) y clavando el otro extremo del panel interno a la parte inferior del tablero de cinta plana usando clavos de aluminio (Figura 2.7). Cubra el Tablero de Cinta Plana con los pre-fabricados Metales de corporación ALSCO de cinta plana.

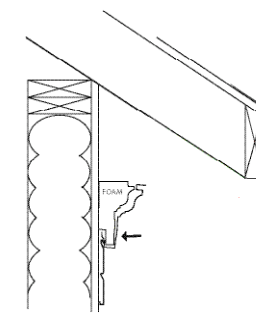

Fig. 2.4

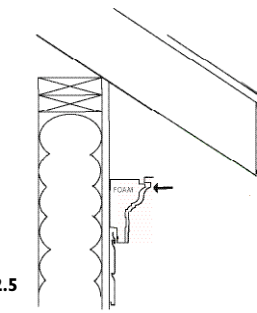

Fig. 2.5

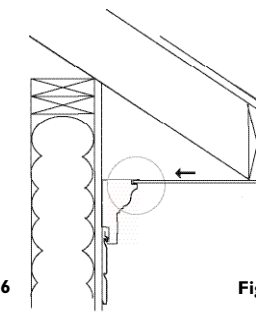

Fig. 2.6

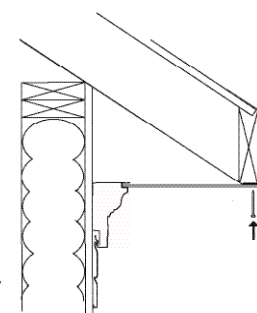

Fig. 2.7

INSTALACION DEL CONTOURS DEL ADORNO DEL BORDE DECORATIVO CON PRE-INSTALADA BOLSA DE LADRILLO

Los Contours del Adorno del Borde Decorativo con Bolsa de Ladrillo pre-instalada tiene Monturas de Bloque de Material Esponjoso más profundo que otros Adornos Decorativos de ALSCO. Los Contours del Adorno del Borde Decorativo con Bolsa de Ladrillo pre-instalada llena las áreas donde la bolsa del ladrillo debería ser premiada o enmarcada con tablas, eliminando la necesidad de premiar o enmarcar la bolsa de ladrillo.

Uniendo la Montura de Bloque de Material Esponjoso.

Aplice pulgada a 3/8 de pulgada de líquido de adhesivo a la montura de bloque de material esponjoso como muestra la figura 3.1. Después de dibujar la línea de masilla (mire orden de instalación en página 1), alinee el ángulo superior de la montura de bloque de material esponjo con la línea hecha a tiza y presione firmemente contra el lado de la casa (Figura 3.2.) Mientras mantiene el bloque de montura en su lugar, clave la Montura de bloque de material esponjoso del J-Canal en la parte exterior de la casa usando espigas de 8 pulgadas de material de galvanizado en altas temperaturas o canales de aluminio (Figura 3.3) Las espigas deberán ser colocadas no mas de 16 a 24 pulgadas aparte y deberán penetrar un mínimo de _ de pulgada dentro de la madera sólida. Generalmente, no es necesario adicionales materiales de enmarcado como Los Contours del Adorno del Borde Decorativo con Bolsa de Ladrillo pre-instalada ya que esta cubre las exposiciones de la bolsa de ladrillo.

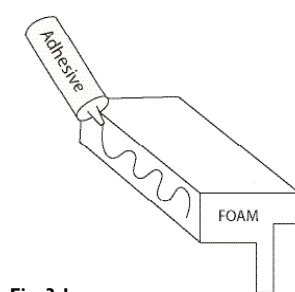

Fig. 3.1

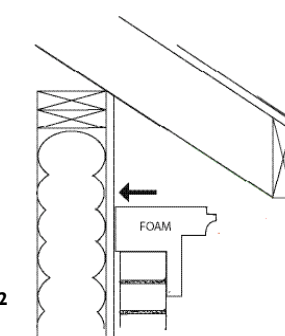

Fig. 3.2

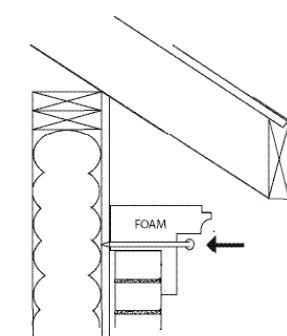

Fig. 3.3